

Teknik Camlama Sistemleri

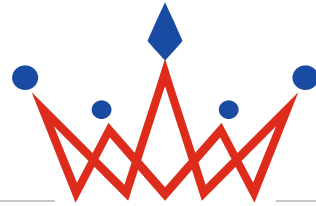

ROYAL GLASS

— TEKNİK CAMLAMA SİSTEMLERİ —

www.royalglass.com.tr





ROYAL GLASS

— TEKNİK CAMLAMA SİSTEMLERİ —

ÜRÜN KATALOĞU
PRODUCT CATALOGUE



ROYAL GLASS TEKNİK CAMLAMA SİSTEMLERİ

Öz Ekin Grup bünyesinde “Öz Ekin” ve “Tempo Cam” tescilli markalarını bulundurmaktadır. “Öz Ekin” markalı grup şirketi ile; Alüminyum, Pvc Pencere, Panjur, Kepenk ve Otomasyon sistemleri üretimleri, “Tempo Cam” markası ile de konveksiyonel hatlı temper tesisinde, ileri teknolojik nitelikli, tek cam ve çift cam üretimlerini Yetkili Sanayici Sertifikalı; olarak yapmaktadır.

Öz Ekin Grup; inşaat sektöründeki 25 yıllık tecrübe ve hedef vizyonu gereğince; müşteri ihtiyaç ve isteklerine tam cevap verebilmek için 2014 yılında Royal Glass Teknik Camlama Sistemleri'ni kurmuştur.

Royal Glass T.C.S 2014-2016 yılları arasında tüm yurt çapındaki bayilerine toptan demonte cambalkon ve aksesuarlarının satışı şeklinde hizmet vermiştir.2016 yılından itibaren sektördeki daralmayı görmüş ve müşteri beklentilerinin değiştiğini analiz etmiştir.

Bu farkındalık ile AR-GE faaliyetlerini arttırmış ve yepyeni, farklı, faydalı modelleri, tescilli ürün gruplarını bünyesine dahil etmiştir. Bu ürünler; Zitto 8-24 mm, Tardix 8-24 mm, Alleno-24 mm katlanır seriler, Vispo 8 mm, Asso 24 mm sürme seriler ile Hareketli Küpeşte serileridir.

Halen Malatya 2. Organize Sanayi Bölgesinde 17.000 m² açık alan üzerinde 13.000 m² kapalı alanda son teknoloji makinalarla donatılmış, konusunda uzman profesyonel kadrosu ile hizmet vermektedir.



*Kaliteli, Estetik
ve Uzun Ömürlü Sistem
Çözümleriyle Çeyrek Asırdır
Sizinleyiz...*





ROYAL GLASS

TEKNİK CAMLAMA SİSTEMLERİ

SİSTEMLER



Katlanır Teknik Camlama Sistemleri

- ▲ Zitto Serisi Tek Cam 8 - 10 mm
- ▲ Zitto Serisi Isı Cam 24 mm
- ▲ Tardix Tek Cam ve 24 mm Isıcam
- ▲ Alleno Serisi Isıcam 24 mm
- ▲ Standart Seri Tek Cam 8 mm



Sürme Teknik Camlama Sistemleri

- ▲ Vispo Sürme Serisi Eşikli
- ▲ Vispo Sürme Serisi Eşiksiz
- ▲ Asso Sürme Serisi Isıcam 24 mm



Hareketli Küpeşte Sistemleri

- ▲ Hareketli Küpeşte (Giyotin) Sistemleri



Askılı Seri Teknik Camlama Sistemleri

- ▲ Üstten Askılı Sistem



Pergola ve Gölgeleme Sistemleri

- ▲ Pergola ve Gölgeleme Sistemleri



Dış Mekan Perdesi (Zip Perde)



Otomatik Kapı Sistemleri

- ▲ Otomatik Kapı Sistemleri



*Yapısında Liderlik
Var...*



Royal Glass Bir Öz Ekin Grup Tescilli Markasıdır.

www.royalglass.com.tr



ROYAL GLASS

— TEKNİK CAMLAMA SİSTEMLERİ —



**Katlanır
Teknik Camlama
Sistemleri**

Zitto Serisi Tek Cam 8mm - 10mm



Her m²'nin keyfini çıkarın...

- Tüm montaj ekipmanlarının su ile temasını keserek izolasyon sağlar.
- Gizli su tahliye kanalı ile dış kısım görünmeyecek ve içeriye doğrudan hava girişini engelleyecek şekilde tasarlanmıştır.
- Açılan kanatların rüzgar etkisi ile kapanmasını engelleyen emniyetli kanat tutucusu ve çocuk emniyet kilidi ile ekstra güvenli kullanım ve konfor sağlar.
- Opsiyonel olarak ispanyolet kol uygulanabilmektedir.

Seri Özellikleri

Çalışma Şekli	Katlanır Sistem 8 Tekerli
Materyal	Alüminyum - Cam
Cam Kalınlıkları	8mm - 10mm (Tek Cam)
Profil Rengi	Mat Eloksal - Bronz Eloksal - Ahşap Desen - Antrasit - Pres - RAL Renkleri
Aksesuar Rengi	Gri - Siyah - K. Kahve
Maks. Kanat gen.	650 mm (Optimum ağırlık hesabı yapılmalıdır.)
Maks. Kanat yük.	2700 mm (Optimum ağırlık hesabı yapılmalıdır.)
Conta	PVC + Mıknatıs + Fırça (Kullanım şartlarına göre tercih edilir.)
Plastik Aksamlar	Özel Polyamid Malzeme

YENİ
ÜRÜN

FAYDALI
MODEL

TESCİL

ZITTO
SERİSİ
Tek Cam

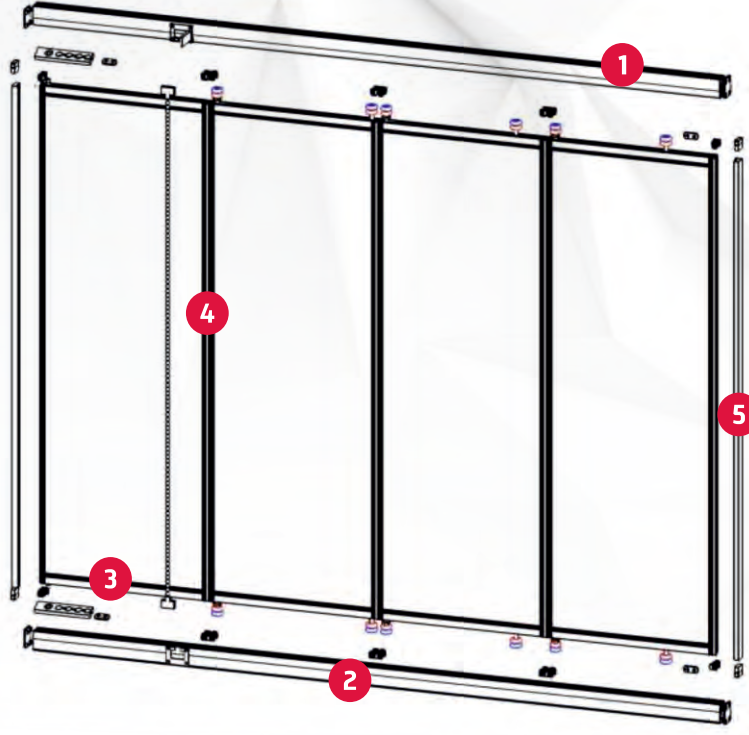

Zitto Serisi Alüminyum Profilleri 8 - 10 mm

Zitto 8 mm cam elemanları

- 1 Zitto Kasa Profili
- 2 Zitto Damlalıklı Kasa Profili
- 3 Zitto 8 mm Kanat Profili
- 4 Zitto 8 mm Kapak Profili
- 5 Zitto 8 mm Dikme Profili

Zitto 10 mm cam elemanları

- 1 Zitto Kasa Profili
- 2 Zitto Damlalıklı Kasa Profili
- 3 Zitto 10 mm Kanat Profili
- 4 Zitto 10 mm Kapak Profili
- 5 Zitto 10 mm Dikme Profili



1.01.01.0101.0065

Zitto Kasa Profili



1.01.01.0201.0065

Zitto Damlalıklı Kasa Profili



1.01.01.0301.0065

Zitto 8 mm Kanat Profili



1.01.01.0401.0065

Zitto 8 mm Kapak Profili



1.01.01.0501.0065

Zitto 8 mm
90° Köşe Dönüş Profili

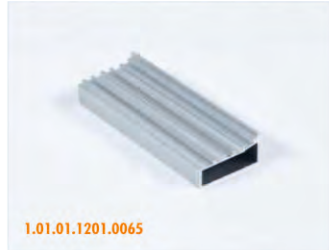

1.01.01.1201.0065

Zitto Dikme Profili

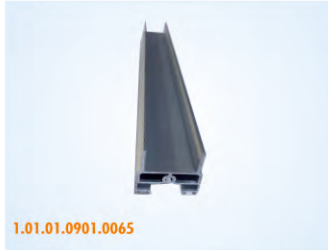

1.01.01.0901.0065

Zitto 24 mm Kanat Profili



1.01.01.1401.0065

Zitto Perdelikli Ayar Profili



1.01.01.1001.0065

Zitto 24 mm Kapak Profili



1.01.01.2101.0065

Zitto İspanyollet Adaptör Profili

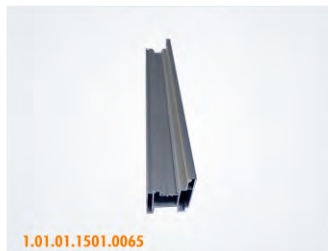

1.01.01.1501.0065

Zitto Büyük Kanat Profili



1.01.01.1601.0065

Zitto Alt Kanat Profili 24 mm

YENİ
ÜRÜN

FAYDALI
MODEL

TESCİL

ZITTO
SERİSİ
Tek Cam



*Tüketicinin beğenisini kazanan Zitto Serisi
Daima zarif ve kullanışlı alanlar yaratır...*

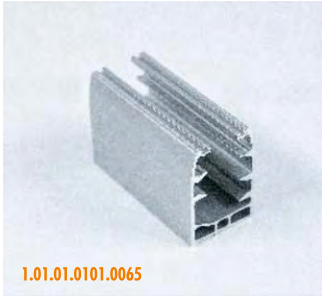

1.01.01.0101.0065

Zitto Kasa Profili

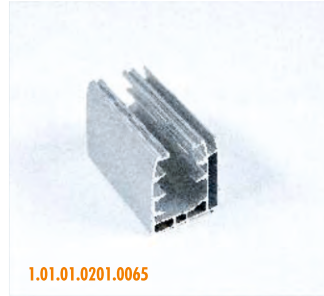

1.01.01.0201.0065

Zitto Damlalıklı Kasa Profili



1.01.01.0601.0065

Zitto 10mm Kanat Profili



1.01.01.0701.0065

Zitto 10mm Kapak Profili



1.01.01.0801.0065

**Zitto 10mm
90° Köşe Dönü Profili**



1.01.01.1201.0065

Dikme Profili

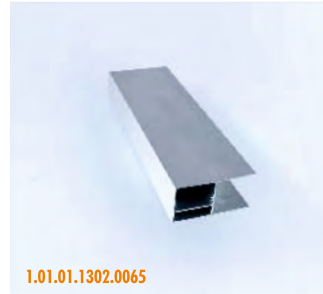

1.01.01.1302.0065

Ayar Profili



1.01.01.1401.0065

Perdelikli Ayar Profili

Zitto Katlanır Seri 24mm



Yalıtım ve estetik bir arada...

- 24 mm ısı camlı uygulamanın ısı ve ses yalıtım performansını hissedeceksiniz.
- Isı camlarınız yalıtım değerlerini kaybetmez, bozulmaz.
- Tüm montaj ekipmanlarının su ile teması kesilmiştir.
- Gizli su tahliye kanalı ile dış kısım görünmeyecek ve içeriye doğrudan hava girişini engelleyecek şekilde tasarlanmıştır.
- Açılan kanatların rüzgar etkisi ile kapanmasını engelleyen emniyetli kanat tutucusu ve çocuk emniyet kilidi ile ekstra güvenli kullanım ve konfor sağlar.
- Opsiyonel olarak ispanyolet kol uygulanabilmektedir.

ZITTO
SERİSİ
Katlanır Seri

Seri Özellikleri

Çalışma Şekli	Katlanır Sistem 8 Tekerli
Materyal	Alüminyum - Cam
Cam Kalınlıkları	24mm (Isı Cam)
Profil Rengi	Mat Eloksal - Bronz Eloksal - Ahşap Desen - Antrasit - Pres - RAL Renkleri
Aksesuar Rengi	Gri - K. Kahve
Maks. Kanat gen.	650 mm (Optimum ağırlık hesabı yapılmalıdır.)
Maks. Kanat yük.	2700 mm (Optimum ağırlık hesabı yapılmalıdır.)
Conta	PVC + Mıknatıs + Fırça (Kullanım şartlarına göre tercih edilir.)
Plastik Aksamlar	Özel Polyamid Malzeme

YENİ
ÜRÜN

FAYDALI
MODEL

TESCİL

ZITTO
SERİSİ

Katlanır Seri
24 mm Isıcam

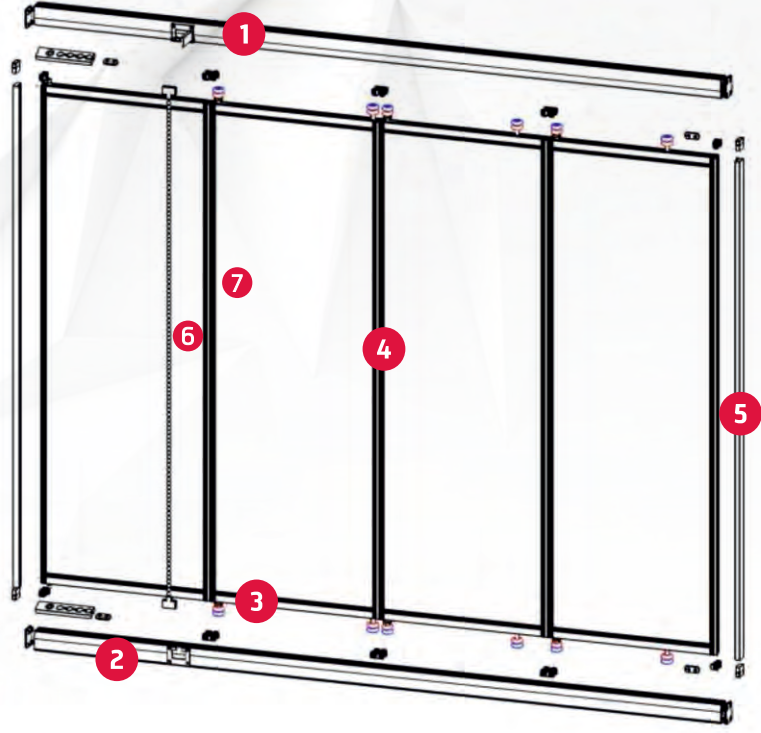

Zitto Serisi Alüminyum Profilleri 24 mm

- 1 Zitto Kasa Profili
- 2 Zitto Damlalıklı Kasa Profili
- 3 Zitto 24 mm Kanat Profili
- 4 Zitto 24 mm Kapak Profili
- 5 Zitto 24 mm Dikme Profili
- 6 Zitto Büyük Kanat Profili
- 7 Zitto Alt Kanat Profili

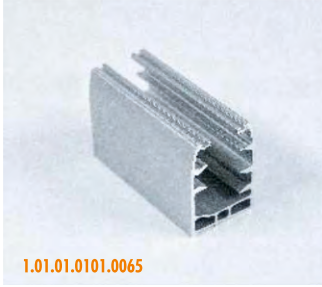

Zitto Kasa Profili



Zitto Damlalıklı Kasa Profili



Zitto 24 mm Kanat Profili



Zitto 24 mm Kapak Profili



Zitto 24 mm
90° Köşe Dönüş Profili



Dikme Profili



Ayar Profili



Perdelikli Ayar Profili



ROYAL GLASS

— TEKNİK CAMLAMA SİSTEMLERİ —

TARDİX
SERİSİ

Katlanır
Teknik Camlama
Sistemleri

Tardix Serisi



TARDIX
SERİSİ

Faydalı Model Belgesi



Sıcacık kış manzaraları...

- Nitelikli ürün gerektiren mekanlarda konforlu ortamlar sunar.
- 8 - 24 mm ısı yalıtımlı camlarıyla enerji tasarrufunun yanı sıra ferah ve modern ortamlar sağlar.
- Gizli su tahliye kanalı ile dış kısım görünmeyecek ve içeriye doğrudan hava girişini engelleyecek şekilde tasarlanmıştır.
- Yan yana katlanan sistemiyle olan tasarrufu sağlar.
- Opsiyonel olarak ispanyolet kol uygulanabilmektedir.

Seri Özellikleri

Çalışma Şekli (Mode of Operation)	Katlanır Sistem 8 Tekerli
Materyal (Material)	Alüminyum - Cam
Cam Kalınlıkları (Substances)	8 - 24 mm (Isı Cam)
Profil Rengi (Profile Colour)	Mat Eloksal - Bronz Eloksal - Ahşap Desen - Pres - RAL Renkleri
Aksesuar Rengi (Accessory Colour)	Gri - K. Kahve
Maks. Kanat gen. (Maximal Sash Width)	600 mm (Optimum ağırlık hesabı yapılmalıdır.)
Maks. Kanat yük. (Maximal Sash Height)	2200 mm (Optimum ağırlık hesabı yapılmalıdır.)
Conta (Gasket)	PVC + Fırça (Kullanım şartlarına göre tercih edilir.)
Plastik Aksamlar (Plastic Parts)	Kaliteli Plastik Malzeme

YENİ
ÜRÜN

FAYDALI
MODEL

TESCİL

TARDIX
SERİSİ

Katlanır Seri
8 mm Isıcam

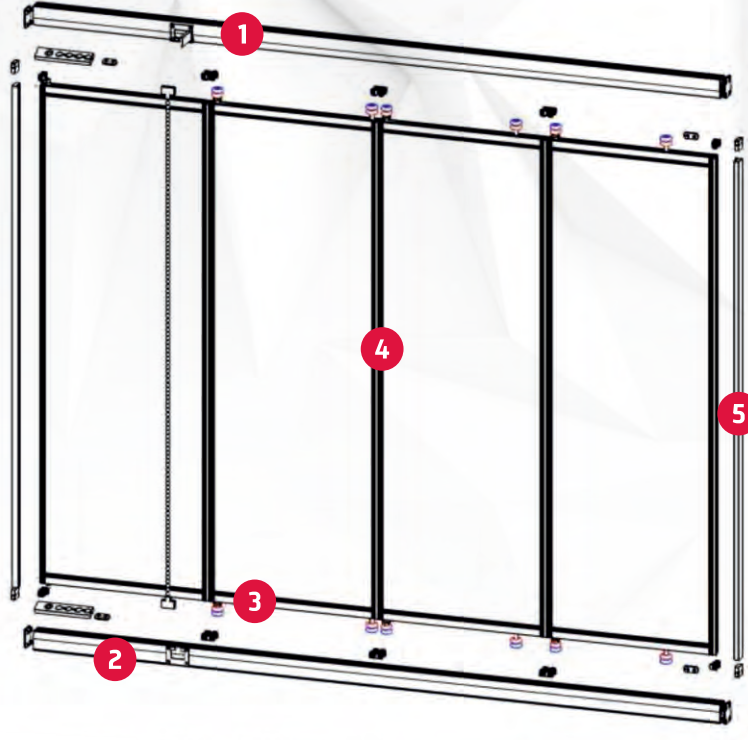

Tardix Serisi Alüminyum Profilleri 8 mm

- 1 Tardix Kasa Profili
- 2 Tardix Damlalıklı Kasa Profili
- 3 Tardix 8 mm Kanat Profili
- 4 Tardix 8 mm Kapak Profili
- 5 Tardix 8 mm Dikme Profili



1.01.07.0101.0065

Tardix Kasa Profili

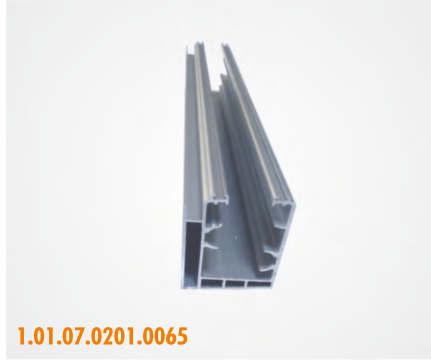

1.01.07.0201.0065

Tardix Oluklu Kasa Profili

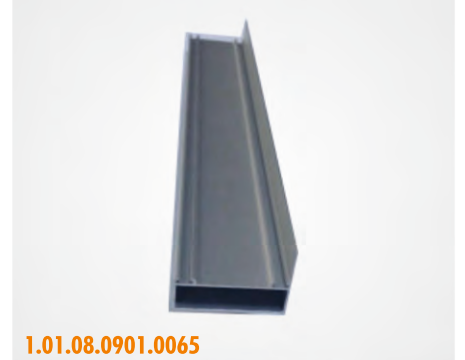

1.01.08.0901.0065

Tardix Dikme Profili



1.01.07.0601.0065

Tardix Kanat Profili 8 mm

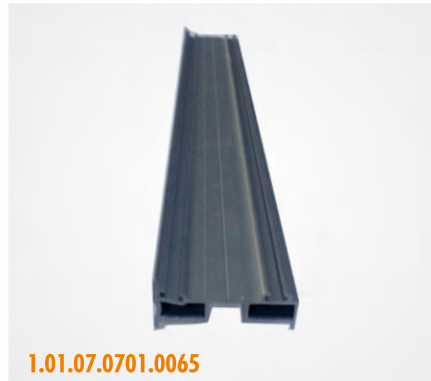

1.01.07.0701.0065

Tardix Düz Kapak Profili 8 mm



1.01.08.0801.0065

Tardix Köşe Merkez Profili 8 mm

YENİ
ÜRÜN

FAYDALI
MODEL

TESCİL

TARDİX
SERİSİ

Katlanır Seri
24 mm Isıcam



Tardix Serisi Alüminyum Profilleri 24 mm

- 1 Tardix Kasa Profili
- 2 Tardix Damlalıklı Kasa Profili
- 3 Tardix 24 mm Kanat Profili
- 4 Tardix 24 mm Kapak Profili
- 5 Tardix 24 mm Dikme Profili



1.01.07.0101.0065

Tardix Kasa Profili

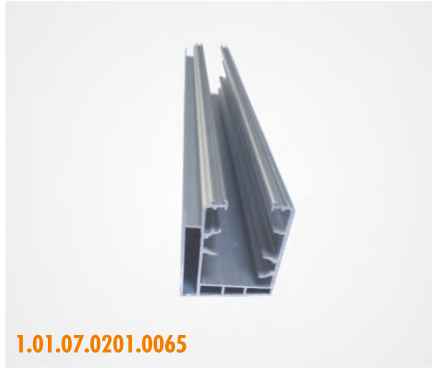

1.01.07.0201.0065

Tardix Oluklu Kasa Profili

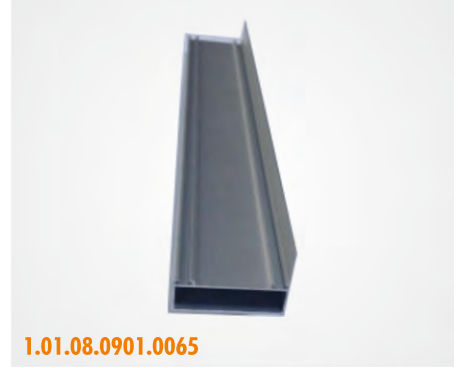

1.01.08.0901.0065

Tardix Dikme Profili

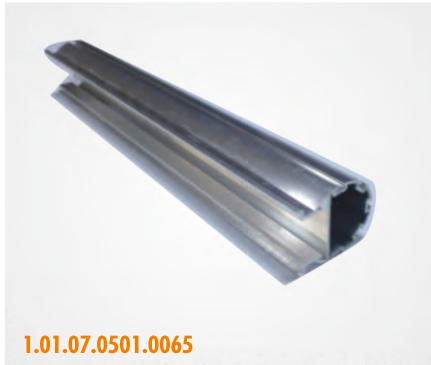

1.01.07.0501.0065

Tardix Köşe Merkez Profili 24 mm

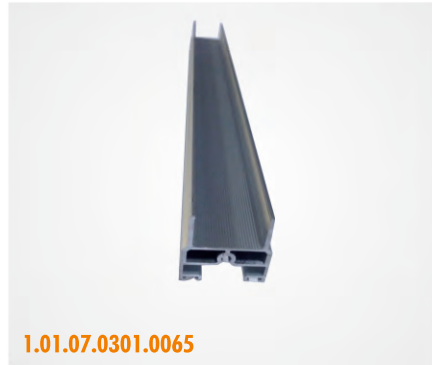

1.01.07.0301.0065

Tardix Kanat Profili 24 mm

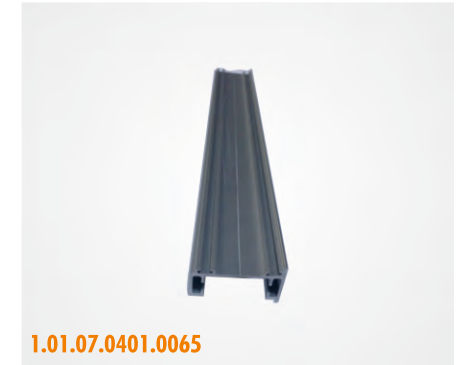

1.01.07.0401.0065

Tardix Düz Kapak Profili 24 mm



ROYAL GLASS

— TEKNİK CAMLAMA SİSTEMLERİ —

ViSPO
SERİSİ

Sürme
Teknik Camlama
Sistemleri

Vispo Sürme Serisi Eşikli - Eşiksiz (8-10 mm)



Dört mevsimin keyfini sürmeniz için...

- Büyük tekerlek çapı sayesinde rahat hareket sağlar.
- 14mm'lik eşik profili ile konforlu ve kolay kullanım sağlar.
- Tescilli su tahliye eğimli profili ile fark yaratır.
- Tek eksenli taşıma ile yalpa yapmaz, yerinden çıkmaz.
- 117mm taban genişliği ile estetikdir.
- Gömme ve anahtarlı kilit ile aksenal kol uygulanabilmektedir.

Seri Özellikleri

Çalışma Şekli	Sürme Sistem 4 Tekerli
Materyal	Alüminyum - Cam
Cam Kalınlıkları	8mm (Tek Cam) - 10 mm (Tek Cam)
Profil Rengi	Mat Eloksal - Bronz Eloksal - Ahşap Desen - Pres - RAL Renkleri
Aksesuar Rengi	Gri - K. Kahve
Maks. Kanat gen.	500 mm - 1200 mm (Optimum ağırlık hesabı yapılmalıdır.)
Maks. Kanat yük.	500 mm - 2700 mm (Optimum ağırlık hesabı yapılmalıdır.)
Conta	Fırça
Plastik Aksamlar	Özel Polyamid Malzeme

YENİ
ÜRÜN

FAYDALI
MODEL

TESCİL

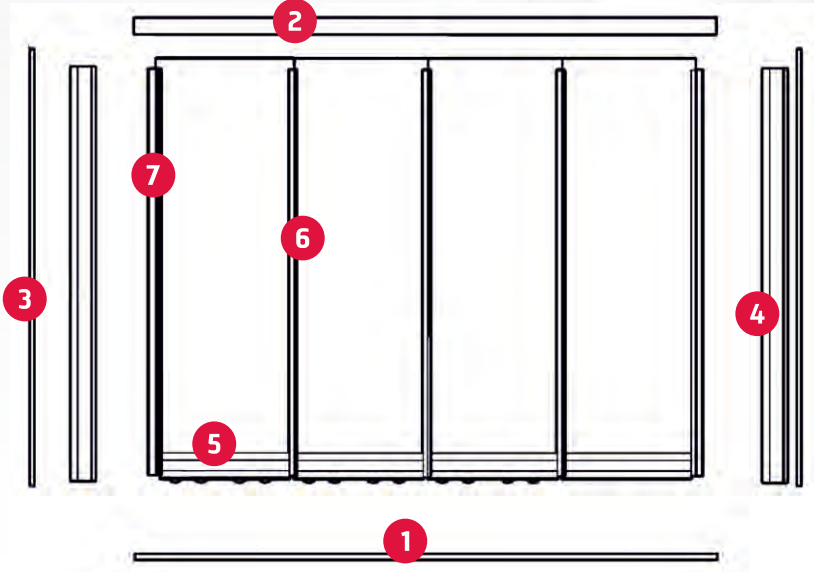

- 1 Vispo Eşikli - Eşiksiz Kasa Profili
- 2 Vispo Üst Kasa Profili
- 3 Vispo Yan Dikme Profili
- 4 Vispo Dikme Dayama Profili
- 5 Vispo 8 Mm Kanat Profili
- 6 Vispo 8 Mm Ara Kapak Profili
- 7 Vispo 8 Mm İlk Kanat Büyük - Küçük Profili

Eşikli-Eşiksiz 8mm Vispo Serisi Alüminyum Profilleri



1.01.02.0101.0065

Vispo Eşikli Kasa Profili



1.01.02.0201.0065

Vispo Eşiksiz Kasa Profili

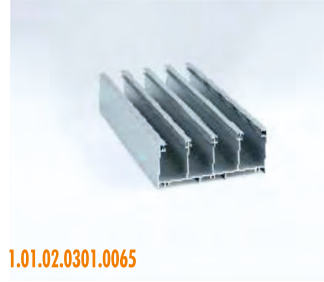

1.01.02.0301.0065

Vispo Üst Kasa Profili



1.01.02.0401.0065

Vispo 8 mm Kanat Profili



1.01.02.0501.0065

Vispo 8 mm Ara Kapak Profili



1.01.02.0601.0065

Vispo 8 mm İlk Kanat
Büyük Profili



1.01.02.0701.0065

Vispo 8 mm İlk Kanat
Küçük Profili



1.01.02.0801.0065

Vispo 8 mm Köşe
Merkez Profili



1.01.02.0901.0065

Vispo 8 mm Köşe
Adaptör Profili



1.01.02.1601.0065

Vispo Yan Dikme Profili



1.01.02.1701.0065

Vispo Dikme Dayama Profili



ViSPO
SERİSİ

Sürme Seri

**Profil
Renkleri**



Anodised
SM 11



Bronze
SM 02



Wooden
5132



Pres



Other RAL

**Aksesuar
Renkleri**



Grey



Dark
Brown



White

Eşikli-Eşiksiz 10 mm Vispo Serisi Alüminyum Profilleri



1.01.02.0101.0065

Vispo Eşikli Kasa Profili



1.01.02.0201.0065

Vispo Eşiksiz Kasa Profili

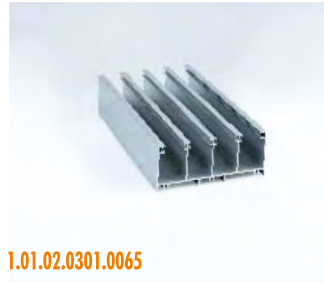

1.01.02.0301.0065

Vispo Üst Kasa Profili



1.01.02.1001.0065

Vispo 10 mm Kanat Profili



1.01.02.1101.0065

Vispo 10 mm Ara Kapak Profili



1.01.02.1201.0065

**Vispo 10 mm İlk Kanat
Büyük Profili**



1.01.02.1301.0065

**Vispo 10 mm İlk Kanat
Küçük Profili**



1.01.02.1401.0065

**Vispo 10 mm Köşe
Merkez Profili**



1.01.02.1501.0065

**Vispo 10 mm Köşe
Adaptör Profili**

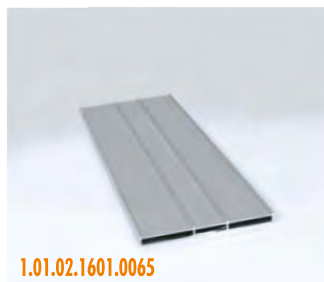

1.01.02.1601.0065

Vispo Yan Dikme Profili



1.01.02.1701.0065

Vispo Dikme Dayama Profili



ROYAL GLASS

— TEKNİK CAMLAMA SİSTEMLERİ —

ASSO
SERİSİ

Sürme
Teknik Camlama
Sistemleri

Asso Sürme Serisi 24 mm



Zarif ve kullanışlı mekanlar için...

- Isıcamlı sistemi ile fonksiyonel kolaylık sağlar.
- Kolay temizlenir ve estetik görünümüne sahiptir.
- Alüminyum - alüminyum birleşim detayları mekanik bağlantılı olup, enjeksiyonsuzdur.
- Kendinden çekme kollu olması kullanım kolaylığı ve denge sağlar.
- 12 mm eşiği ile fonksiyoneldir.
- Su tahliyesi eğimli tasarım sayesinde kolaylaşır.
- Gömme gizli kol ve ispanyolet uygulanabilmektedir.

Seri Özellikleri

Çalışma Şekli	Sürme Sistem 8 Tekerli
Materyal	Alüminyum - Cam
Cam Kalınlıkları	24mm (Isı Cam)
Profil Rengi	Mat Eloksal - Bronz Eloksal - Ahşap Desen - Pres - RAL Renkleri
Aksesuar Rengi	Gri - K. Kahve
Maks. Kanat gen.	500 mm - 1200 mm (Optimum ağırlık hesabı yapılmalıdır.)
Maks. Kanat yük.	500 mm - 2700 mm (Optimum ağırlık hesabı yapılmalıdır.)
Conta	Fırça
Plastik Aksamlar	Özel Polyamid Malzeme

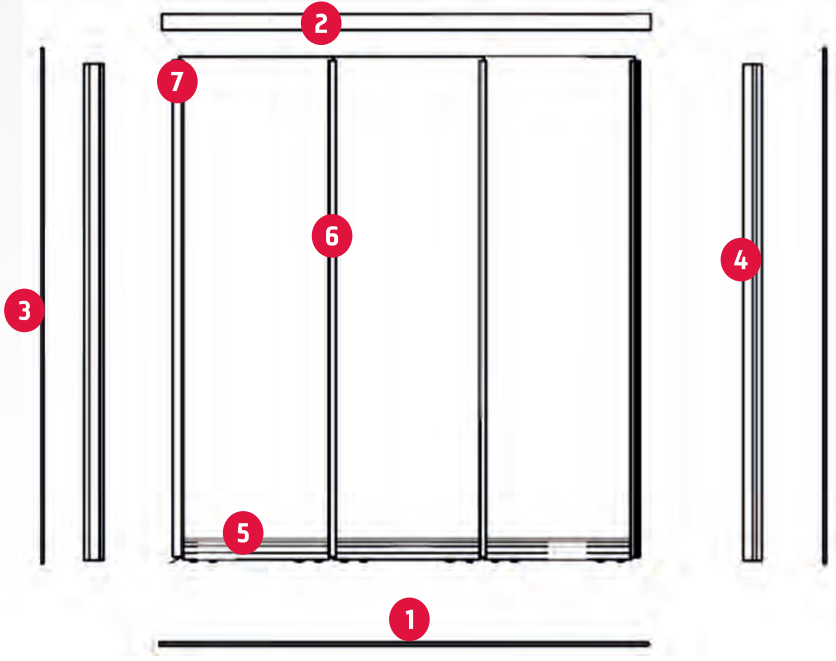

YENİ
ÜRÜN

FAYDALI
MODEL

TESCİL

ASSO
SERİSİ
Sürme Seri

- 1 Asso Kasa Profili
- 2 Asso Üst Ray Profili
- 3 Asso Yan Dikme
- 4 Asso Dikme Dayama Profili
- 5 Asso Kanat Profili
- 6 Asso Ara Kapak Profili
- 7 Asso İlk Kanat Kapak Profili

Sürme Sistem Asso Serisi Alüminyum Profilleri



Asso Kasa Profili



Asso Üst Ray Profili



Asso Kanat Profili



Asso Ara Kapak Profili



Asso İlk Kanat Kapak Profili



Asso Köşe Merkez Profili



Asso Köşe Adaptör Profili

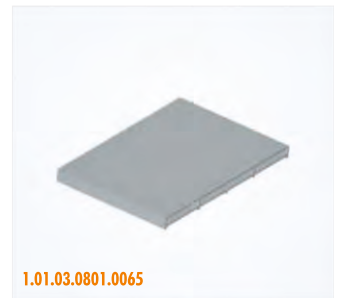

Asso Yan Dikme



Asso Dikme Dayama Profili

Profil Renkleri



Anodised
SM 11



Bronze
SM 02



Wooden
5132



Pres



Other RAL

Aksesuar Renkleri



Grey



Dark
Brown



White

Standart Seri Tek Cam



Sıcacık kış manzaraları...

- Nitelikli ürün gerektiren mekanlarda konforlu ortamlar sunar.
- 8 mm ısı yalıtımlı camlarıyla enerji tasarrufunun yanı sıra ferah ve modern ortamlar sağlar.
- Yan yana katlanan sistemiyle alan tasarrufu sağlar.

Profil Renkleri

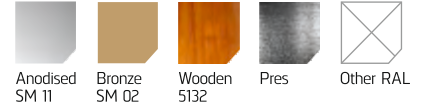

Aksesuar Renkleri

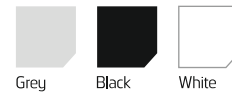

Seri Özellikleri

Çalışma Şekli	Katlanır Sistem 8 Tekerli
Materyal	Alüminyum - Cam
Cam Kalınlıkları	8 mm (Tek Cam)
Profil Rengi	Mat Eloksal - Bronz Eloksal - Ahşap Desen - Pres - RAL Renkleri
Aksesuar Rengi	Gri - Siyah
Maks. Kanat gen.	600 mm (Optimum ağırlık hesabı yapılmalıdır.)
Maks. Kanat yük.	2200 mm (Optimum ağırlık hesabı yapılmalıdır.)
Conta	PVC + Fırça (Kullanım şartlarına göre tercih edilir.)
Plastik Aksamlar	Kaliteli Plastik Malzeme



STANDART
SERİ
Katlanır Seri

Standart Seri Alüminyum Profilleri 8mm

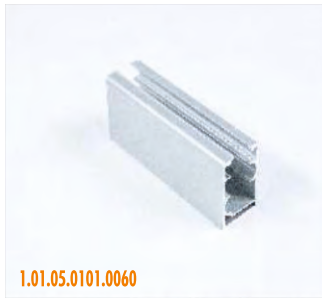

1.01.05.0101.0060

Standart Seri Kasa Profili

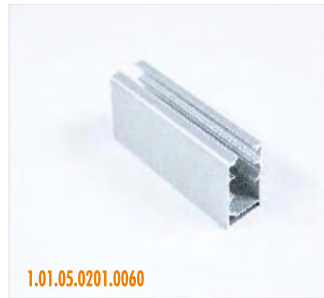

1.01.05.0201.0060

Standart Seri Kalın Kasa Profili

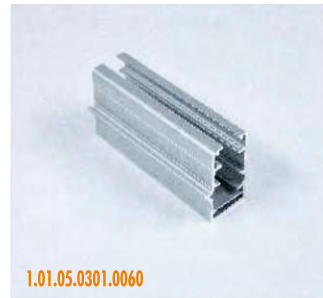

1.01.05.0301.0060

Standart Seri Damlıklı Kasa Profili



1.01.05.0401.0060

Standart Seri Kanat Profili



1.01.05.0501.0060

Standart Seri Gold Kanat Profili



1.01.05.0601.0060

Standart Seri 8 mm Kapak Profili



1.01.05.0701.0060

Standart Seri Tekli Alüminyum Fitol



1.01.05.0801.0060

Standart Seri Çiftli Alüminyum Fitol



1.01.05.0901.0060

Standart Seri Alüminyum Köşe Fitol



1.01.05.1001.0060

Standart Seri Yan Dikme Profili



1.01.05.1101.0060

Standart Seri Ayar Profili



Sıcacık kış manzaraları...

- Nitelikli ürün gerektiren mekanlarda konforlu ortamlar sunar.
- 24 mm ısı yalıtımlı camlarıyla enerji tasarrufunun yanı sıra ferah ve modern ortamlar sağlar.
- Katlanan sistemiyle geniş ve ferah alanlar sağlar.

Seri Özellikleri

Çalışma Şekli	Katlanır Sistem 8 Tekerli
Materyal	Alüminyum - Cam
Cam Kalınlıkları	24 mm (Isı Cam)
Profil Rengi	Mat Eloksal - Bronz Eloksal - Ahşap Desen - Pres - RAL Renkleri
Aksesuar Rengi	Gri - K. Kahve
Maks. Kanat gen.	600 mm (Optimum ağırlık hesabı yapılmalıdır.)
Maks. Kanat yük.	2200 mm (Optimum ağırlık hesabı yapılmalıdır.)
Conta	PVC + Fırça (Kullanım şartlarına göre tercih edilir.)
Plastik Aksamlar	Kaliteli Plastik Malzeme



Alleo Serisi Alüminyum Profilleri 24 mm



1.01.04.0101.0065

Alleo Kasa Profili

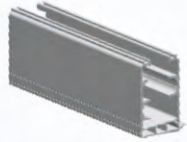

1.01.04.0201.0065

Alleo Oluklu Kasa Profili



1.01.04.0301.0065

Alleo 24 mm Kanat Profili



1.01.04.0401.0065

Alleo Düz Kapak Profili



1.01.04.0501.0065

Alleo Köşe Merkez Profili

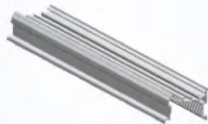

1.01.04.0601.0065

Alleo Köşe Adaptör Profili

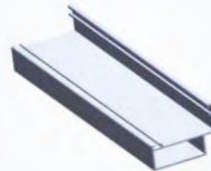

1.01.04.0701.0065

Alleo Dikme Profili



1.01.05.1101.0060

Standart Seri Ayar Profili

Profil Renkleri



Anodised
SM 11



Bronze
SM 02



Wooden
5132



Pres



Other RAL

Aksesuar Renkleri



Grey



White





ROYAL GLASS

TEKNİK CAMLAMA SİSTEMLERİ

Hareketli Küpeşte (Giyotin)



Mekanlarınız bu teknolojiyle daha etkileyici olacak...

- Kafe, restaurant ve konutlara uygulanabilmektedir.
- Camların dikey çalışmasından dolayı kullanım alanında herhangi bir daralma olmaz.
- Kurulum ve kullanım kolaylığı sağlamaktadır.
- Sabit panel kapalı durumda iken küpeşte (korkuluk) görevi yapar.
- Sistemde dikey profil bulunmaz, bu özellik kesintisiz, panoramik manzara sunar.
- Anahtar buton ya da uzaktan kumanda ile kontrol edilebilir.

Seri Özellikleri

Çalışma Şekli	Sistemin hareketi motor, dişli ve zincir üzerine kurulmuştur.
Materyal	Motor - Cam - Alüminyum
Cam Kalınlıkları	Temperli 8 mm tek cam ve 26 mm ısıcam ile lamine camlarda kullanılabilir.
Profil Rengi	Antrasit - Siyah - Press - RAL Renkleri
Aksesuar Rengi	Siyah
Maks. Kanat gen.	3600mm (Optimum ağırlık hesabı yapılmalıdır.)
Maks. Kanat yük.	800 mm (Optimum ağırlık hesabı yapılmalıdır.)
Conta	EPDM Conta ve Fırça Conta (Kıl Fital)
Plastik Aksamlar	Polyamid

Sistem Uygulamaları

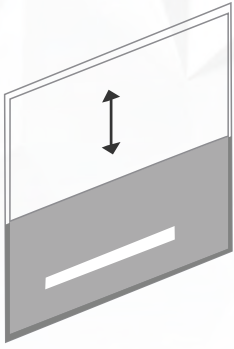

1+1

1

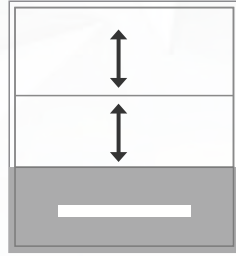

1+2

1

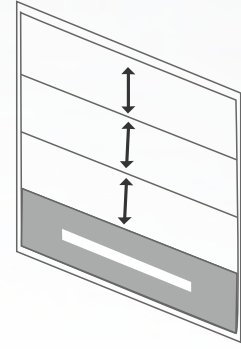

1+3

1

Bir Kanat Sabit Bir Kanat Hareketli

Bir Kanat Sabit İki Kanat Hareketli

Bir Kanat Sabit Üç Kanat Hareketli

Uygulama Örnekleri



Profil Renkleri



Anthracite



Black



Pres



Other RAL

Aksesuar Renkleri



Black



ROYAL GLASS

TEKNİK CAMLAMA SİSTEMLERİ

Dış Mekan Perdesi

(Zip Perde)

Dış Mekan Perdesi (Zip Perde)



Seyir Zevkiniz Bozulmasın...

- Isı ve ışık kontrolü sağlarken doğal iç mekan iklimi oluşturulmasını yardımcı olur.
- Evizde ya da iş yerinizdeki mobilya ya da parkelerinizin daha uzun ömürlü olmasına fayda sağlar.
- Sistem dışardan bakıldığında meraklı gözlerden sizi kamufile edip, sizin özel yaşam alanınıza bir mahrumiyet getirir.



!
GÜNEŞ

Güneşten korunmanın en etkili yolu...



!
YAĞMUR

Yağmurlu havalarda keyifli oturma...



!
RÜZGAR

Zipperde ile rüzgarın gücünü test edin ...



!
GÖRSEL
TEMAS

Seyir keyfiniz bozulmasın ...



!
SİNEKLİK

Sinek vb. durumlara karşı etkili çözüm ...

Seri Özellikleri

Çalışma Şekli	Sistemin hareketi motor üzerine kurulmuştur.
Materyal	Motor - Kumaş - Alüminyum
Perde	Sergei Ferrari kumaş
Profil Rengi	Antrasit – Siyah - Pres - RAL Renkleri
Aksesuar Rengi	Siyah
Maks. Ölçü	En 500 cm Yükseklik 350 cm



ROYAL GLASS

TEKNİK CAMLAMA SİSTEMLERİ

Butik
Ürünler

Askılı Seri Teknik Camlama Sistemleri



Hem konfor hem cazibe isteyenlere...

- Geniş ve yüksek olabilen kanatları sayesinde kesintisiz görüş alanı sunar.
- Üstten askılı sistemi sayesinde zeminde herhangi bir yükseklik yapmaz.
- Üstten askılı özel mekanizması sayesinde konforlu ve kolay kullanım sağlar.
- Genellikle iç mekanlarda kullanıma uygundur.

Seri Özellikleri

Çalışma Şekli	Üstten Askılı Sistem
Materyal	Alüminyum - Cam
Cam Kalınlıkları	10mm (Tek Cam)
Profil Rengi	Mat Eloksal - Bronz Eloksal - Ahşap Desen - Pres - RAL Renkleri
Aksesuar Rengi	Gri - K. Kahve
Maks. Kanat gen.	500 mm - 1200 mm (Optimum ağırlık hesabı yapılmalıdır.)
Maks. Kanat yük.	500 mm - 2700 mm (Optimum ağırlık hesabı yapılmalıdır.)
Conta	Fırça
Plastik Aksamlar	Kaliteli Plastik Malzeme

Pergola ve Gölgeleme Sistemleri



İster açık, ister kapalı. Konfor daima sizinle...

- Açılır kapanır elektronik mekanizması sayesinde her mevsim açık-kapalı alanın keyfini çıkarabilirsiniz
- Uzaktan kumandası ile kolay ve pratik kullanım sağlar
- Tamamen açıldığında panoramik bir gökyüzü manzarası ile eşsiz bir keyif sunar
- Yer kaplamaz ve görüntü kirliliği yapmaz böylece mekanlarınızın estetiğini bozmaz

Seri Özellikleri

Çalışma Şekli	Motorlu, Eğimli Raylı Pergola Sistemi
Materyal	Alüminyum - Tente Kumaşı
Kumaş Özelliği	Black-out (3 Katmanlı) su geçirmez, alev yürütmez, dokulu membran
Profil Rengi	Mat Eloksal - RAL Renkleri
Aksesuar Rengi	Profil rengine uyumlu
Maks. Aşık Aralığı	3600mm
Maks. Derinlik	8000mm
Conta
Plastik Aksamlar	Kaliteli Plastik Malzeme



Hızlı, pratik, güvenli...

- Yaz-kış hava sirkülasyonu kontrolü sağlar.
- Mimari projelerdeki cephe tasarımlarına uyumlu olması nedeniyle estetikdir.
- Yaşlı ve engelliler için kullanıma uygundur.
- Elektrik kesintilerinde çalışmayı sağlayan bataryası sayesinde fonksiyoneldir.

Seri Özellikleri	Fotoselli Kapı	Dairesel Fotoselli Kapı	Hermetik Kapı
Besleme Gerilimi	230 V	230 V	230/110 V
Çalışma Frekansı	50 Hz	50 Hz	50/60 Hz
Çalışma Gücü	150 W	180 W	90 W
Bir Kanat Açılma Hızı	70 cm/s	65 cm/s	2-12 cm/s
İki Kanat Çalışma Hızı	140 cm/s	130 cm/s	2-22 cm/s
Bir Kanat Taşıma Kapasitesi	140 Kg	120 Kg	250 Kg
Bir Metre Ağırlığı	8,5 Kg/m	30 Kg/m	500 mm/s



ROYAL GLASS

TEKNİK CAMLAMA SİSTEMLERİ



**Kaliteli, sağlam ve uzun ömürlü sistemler için
doğru tercih...**

Kalitesiyle tüm dünyada!...





Liderlik Yapısında Var !



ROYAL GLASS

TEKNİK CAMLAMA SİSTEMLERİ

Fabrika: 2. Organize Sanayi Bölgesi
Havaalanı Yolu 4. Km. Malatya / Türkiye

Tel: +90 422 244 01 54
+90 850 888 30 40

Faks: +90 422 244 01 32

E-mail: info@royalglass.com.tr

İstanbul Ofis: Eski Bağdat Cad.No:19-5 / 520
Altıntepe / Maltepe / İstanbul / Türkiye

Tel: +90 216 706 12 96

Faks: +90 216 706 12 84

E-mail: info@royalglass.com.tr



24.02.2018

www.kosgeb.gov.tr



www.royalglass.com.tr